

# GT-750EL

(Direção pela Esquerda, EURO3, AMT)  
Capacidade 75 Ton

FOLHA DE ESPEC. NO. GT-750E-3-00201/ES-04

## GUINDASTE HIDRÁULICO SOBRE CAMINHÃO

### DIMENSÕES

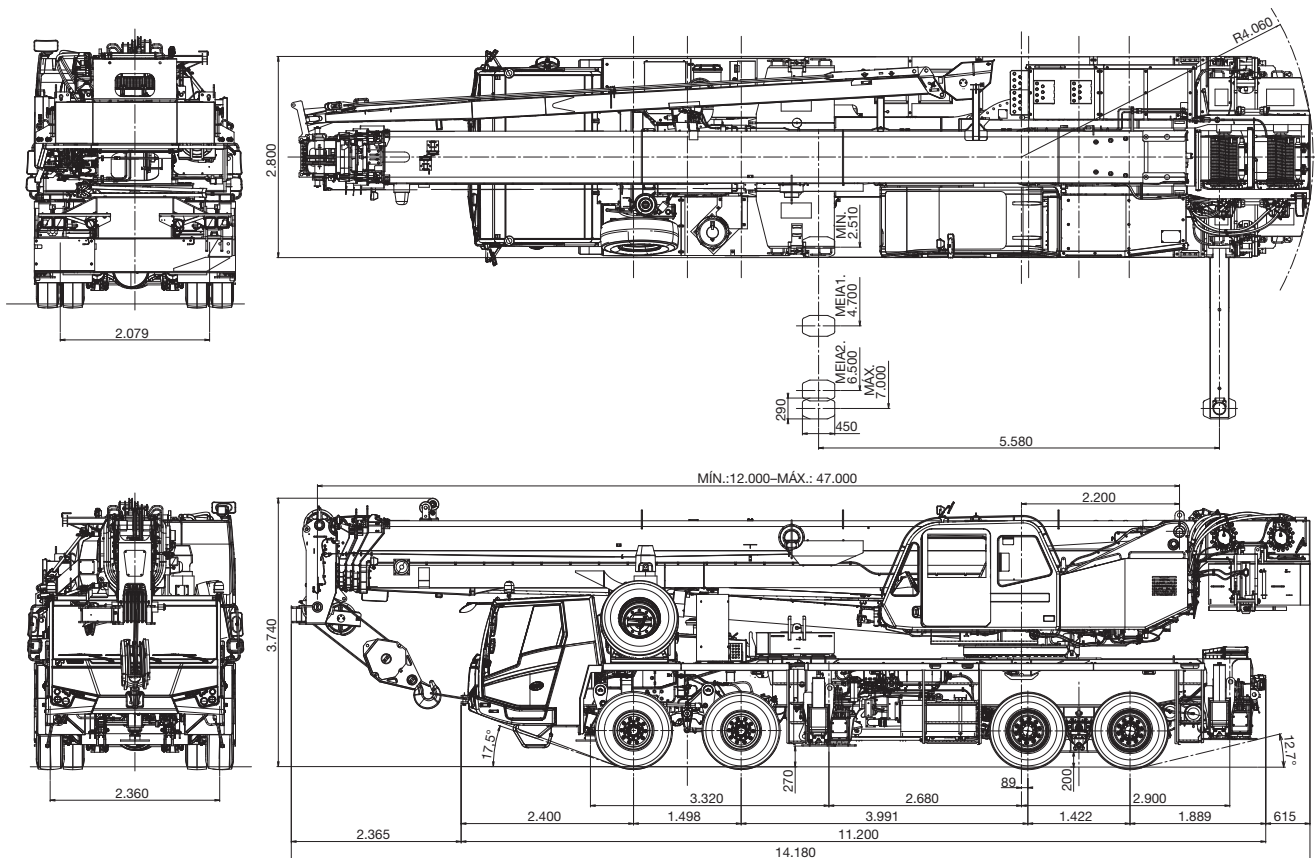

### DIMENSÕES GERAIS

Raio de giro	11,7 m	Comprimento total	aprox. 14.180 mm
		Largura total	aprox. 2.800 mm
		Altura total	aprox. 3.740 mm

# ESPECIFICAÇÕES DO GUINDASTE

## LANÇA

Lança telescópica de 5 seções, com potência total, parcialmente sincronizada, construída em forma de caixa arredondada e com 6 roldanas na ponta da lança.

O sistema de sincronização consiste em dois cilindros telescópicos, cabos de extensão e cabos para retração. Cilindros hidráulicos estão equipados com válvula de retenção. Dois protetores de cabos de aço fáceis de remover, olhal para terminal do cabo de aço em um lado da cabeça da lança. As seções da lança são suportadas por placas de desgaste tanto vertical como horizontalmente.

Comprimento totalmente retraída ..... 12,0 m  
 Comprimento totalmente estendida ..... 47,0 m  
 Velocidade de extensão ..... 35,0 m em 154 s  
 Diâmetro da raiz ..... 0,38 m

## ELEVAÇÃO

Por meio de cilindro hidráulico de dupla ação, equipados com válvula de sustentação.

Indicador de ângulo da lança.

Ângulo da lança ..... -1,6° - 80,3°  
 Velocidade de elevação da lança ..... 20° a 60° em 46 s

## JIB

Jib de dois estágios basculável com três ângulos de inclinação. Seção superior tipo caixa estende-se a partir da base tipo caixa. Armazenado junto à seção base da lança.

Comprimento ..... 9,0 m, 14,3 m  
 Inclinação ..... 5°, 25°, 45°  
 Diâmetro da raiz ..... 0,396 m

## SINGLE TOP (ROLDANA AUXILIAR DA LANÇA)

Roldana simples montada na ponta da lança, para operação com cabo simples.

Diâmetro da raiz ..... 0,396 m

## DISPOSITIVO LIMITADOR DO MOITÃO

Dispositivo tipo pêndulo projetado para evitar o enrolamento excessivo, com sistema de aviso audiovisual (LUZ e ALARME de FALHA).

## GIRO

Acionado por motor hidráulico de pistão axial, com redutor planetário de velocidade de giro. Giro contínuo de 360° sobre rolamento.

Equipado com freio de giro de acionamento manual.

Trava do giro, acionada manualmente na cabine. Sistema duplo de giro: Giro livre ou giro travado controlado pela chave seletora no painel dianteiro.

Velocidade de giro ..... 1,8 min<sup>-1</sup> {rpm}

## GUINCHO

### GUINCHO PRINCIPAL

Velocidade variável com tambor ranhurado acionado por motor hidráulico de pistão axial, com redutor de velocidade. Controle motorizado para descida e subida de carga.

Equipado com freio automático de segurança e válvula de contrabalanço. Controlado independentemente do guincho auxiliar. Equipado com seguidor de cabo e indicador de rotação do tambor.

### TAMBOR PRINCIPAL

Diâmetro da raiz x Largura ..... 0,362 m x 0,6 m  
 Diâmetro do cabo de aço x comprimento ..... 19 mm x 253 m  
 Capacidade do tambor ..... 304 m, 6 camadas  
 Força máxima de tração em cabo simples (1ª camada) .... 73,3 kN (7.480 kgf)  
 Tração máxima permissível do cabo ..... 71,9 kN (7.333 kgf)

### GUINCHO AUXILIAR

Velocidade variável com tambor ranhurado acionado por motor hidráulico de pistão axial, com redutor de velocidade. Controle motorizado para descida e subida de carga.

Equipado com freio automático de segurança e válvula de contrabalanço. Controlado independentemente do guincho principal.

Equipado com seguidor de cabo e indicador de rotação do tambor.

## TAMBOR AUXILIAR

Diâmetro da raiz x Largura ..... 0,362 m x 0,6 m  
 Diâmetro do cabo de aço x comprimento ..... 19 mm x 139 m  
 Capacidade do tambor ..... 304 m, 6 camadas  
 Força máxima de tração em cabo simples (1ª camada) .... 73,3 kN (7.480 kgf)  
 Tração máxima permissível do cabo ..... 71,9 kN (7.333 kgf)

## CABO DE AÇO

Cabo Nuflex (resistente a torção), tipo do arame EIPS (Extra Improved Plow Steel), pré-formado, alma do cabo de aço independente.

Principal e Auxiliar ..... 19 mm

## MOITÕES

35 ton

(3 roldanas com gancho giratório e trava de segurança. Peso: aprox. 450 kg)

5,6 ton

(Gancho de contrapeso giratório com trava de segurança. Peso: aprox. 165 kg)

## SISTEMA HIDRÁULICO

### BOMBAS

2 bombas hidráulicas de pistão com vazão variável para as funções do guindaste (telescopagem, elevação e guinchos).

Bombas de engrenagem em tandem para giro e equipamentos opcionais.

Acionadas pelo motor do transportador. A desconexão da bomba é através da chave da tomada de força na cabine do motorista.

### VÁLVULAS DE CONTROLE

Válvulas múltiplas acionadas por pressão piloto através de controle de alavancas, com válvulas de alívio incorporadas.

### CAPACIDADE DO TANQUE DE ÓLEO HIDRÁULICO

737 litros de capacidade. Visor externo do nível.

### FILTROS

Filtro de retorno BETA10 = 10, de vazão completa com válvula de proteção, localizado dentro do tanque hidráulico. De fácil acesso para a substituição.

RADIADOR DE ÓLEO - Arrefecido a ar tipo ventilador.

## CABINE E CONTROLES

Lado esquerdo para 1 pessoa; construída em aço, com acesso por porta corrediça, janelas com vidro de segurança e aberturas laterais. A janela da porta é controlada automaticamente. As janelas de vidro do para-brisa e do teto solar são resistentes a estilhaços. Limpador e lavador (para-brisa e vidro do teto). Vidro de segurança escurecido e para-sol. Alavancas de controle ajustáveis para giro, elevação da lança, telescopagem da lança, guincho auxiliar e guincho principal. As alavancas de controle podem se inclinar para facilitar o acesso à cabine. Controles através dos pedais: telescopagem e elevação da lança, e aceleração do motor. Assento do operador reclinável, ajustável para frente e para trás, com encosto de cabeça e de braços ajustáveis. Tapete no piso da cabine. Botão de aceleração manual do motor. Aquecedor e ar condicionado na cabine.

Arranque/parada do motor montado no painel, lâmpadas do monitor, isqueiro, interruptor da janela elétrica, interruptor de parada de emergência do motor, interruptor de freio rotativo, interruptor de seleção de telescopagem da lança/guincho auxiliar, interruptor do modo ecológico e interruptor de seleção de giro livre/bloqueio.

Instrumentos - Dispositivo de alarme (visual). A pressão do óleo hidráulico é monitorada e exibida no painel do AML-C.

## CONTRAPESO

Integrado à mesa de giro	Peso... 4.000 kg
Removível	Peso... 1.000 kg
	Peso... 2.700 kg

# ESPECIFICAÇÕES DO GUINDASTE

Limitador de momento automático TADANO (AML-C) inclui:

- Função de bloqueio da alavanca de controle com pré-aviso sonoro e visual
- Número de pernas de cabo
- Indicador da posição da lança
- Indicador do estado dos estabilizadores
- Ângulo de giro
- Ângulo da lança / comprimento da lança / ângulo de inclinação do jib / comprimento do jib / raio de trabalho / capacidades nominais de içamento / leitura real das cargas
- Altura potencial de içamento
- Indicação da proporção entre o momento da carga real e o momento da carga nominal permissível
- Carga permissível
- Redução automática da velocidade e função de parada lenta no giro
- Interruptor de registro das condições de trabalho
- Função de limitação de área para o raio da carga / ângulo da lança / altura da ponta da lança / área de giro
- Luz externa de aviso
- Função tara

- Pressão do óleo hidráulico principal
- Tela para monitoramento de consumo de combustível
- Seletor do guincho principal / guincho auxiliar
- Indicador de rotação do tambor (do tipo sonoro e visual) do guincho principal e auxiliar

O AML-C da TADANO monitora o comprimento dos estabilizadores e programa automaticamente a tabela correspondente de "CAPACIDADES NOMINAIS DE IÇAMENTO".

O console do lado direito do operador inclui a alavanca de travamento do giro e o indicador de nível de bolha. O console superior direito inclui interruptor do limpador e lavador do para-brisa do teto, interruptor de seleção de estado do jib: equipado ou removido, interruptor de emergência dos estabilizadores, interruptor do radiador de óleo, interruptor de luzes de trabalho e controles do ar-condicionado.

NOTA: Cada velocidade de movimento do guindaste é baseada em condições sem carga.

# ESPECIFICAÇÕES DO TRANSPORTADOR

## TIPO

Direção pela esquerda, 8x4.

## ESTRUTURA

Estrutura toda soldada, tipo caixa, alta resistência.

## MOTOR

Modelo	Mercedes-Benz Daimler OM457LA (EURO3)
Tipo	Diesel de injeção direta
Nº de cilindros	6
Combustão	4 ciclos, turbinado e com pós-arrefecimento
Diâmetro x Curso, mm	128 x 155
Cilindrada, litros	11,97
Aquecedor de ar de admissão	Pré-aquecimento 24 volts
Filtro de ar	Elemento do tipo seco, substituível
Filtro de óleo	Fluxo total com elemento substituível
Filtro de combustível	Fluxo total com elemento substituível
Tanque de combustível, litros	300, lado esquerdo do transportador
Arrefecimento	Líquido pressurizado, desvio de recirculação
Radiador	Centro com aletas e tubos, controlado por termostato
Ventilador, mm	Tipo sucção, 8 pás, 750 dia.
Partida	24 volts
Sistema elétrico	Sistema 24 volts, terra negativo
Bateria	2-120 amp. Hora
Compressor, ar, l / min	580 a 1.900 min <sup>-1</sup>
Potência Máx. kW (HP)	Bruto 260 (353) a 1.900 min <sup>-1</sup>
Torque, Máx, Nm	1.850 a 1.100 min <sup>-1</sup>
Capacidade, litros	
Água de arrefecimento	15
Lubrificação	34-39
Combustível	300

## TRANSMISSÃO

Modelo	ZF AS-Tronic 12AS2302
Tipo	Transmissão mecânica automática, embreagem controlada eletro-pneumaticamente automática com 12 marchas para frente e 2 para ré.

## VELOCIDADE DE DESLOCAMENTO

85 km/h

## GRADEABILIDADE (tan $\theta$ )

55%

## EIXOS

1ª, 2ª: Tipo Elliot reverso, eixo direcional.  
3ª, 4ª: Tipo flutuante, tracionado com bloqueio de diferencial entre rodas e entre eixos.

## DIREÇÃO

ZF servocom. direção hidráulica com bomba de emergência mecânica assistida nos dois eixos dianteiros.

## SUSPENSÃO

Dianteira: Feixe de molas em tandem. Amortecedores de choque de dupla ação.

Traseira: Tipo Hendrickson ULTIMAAX, em tandem sobre apoios de borracha com viga equalizadora.

## SISTEMA DE FREIOS

Serviço: Sistema de ar comprimido duplo.

Estacionamento:

Mola com liberação pneumática atuando nos 3º e 4º eixos.

Auxiliar: Freio de exaustão e freio motor.

## PNEUS

Dianteira: 385/65R22.5 Pressão de ar: 900 kPa

Traseira: 315/80R22.5 Pressão de ar: 850 kPa

## ESTABILIZADORES

4 estabilizadores hidráulicos do tipo H, com vigas e patolas.

Cilindros verticais equipados com válvulas de sustentação.

A viga e a patola de cada estabilizador são controlados independentemente.

As sapatas estão instaladas nas patolas, eliminando assim a necessidade de instalar e remover manualmente.

Controles e visor de nível de bolha são localizados em cada lado do transportador. 4 comprimentos de extensão dos estabilizadores são fornecidos com as "CAPACIDADES NOMINAIS DE IÇAMENTO" correspondentes para uso do guindaste em áreas confinadas.

Extensão Mín.	2,51 m do centro ao centro
Extensão Méd.	4,7 m do centro ao centro
Extensão Méd.	6,5 m do centro ao centro
Extensão Máx.	7,0 m do centro ao centro
Tamanho da sapata	0,45 m x 0,29 m

## PATOLA DIANTEIRA

Quinta patola operada hidráulicamente. Montada na dianteira do transportador para permitir capacidades de elevação em 360°.

Cilindro hidráulico equipado com válvula de retenção pilotada.

Tamanho da sapata (Diâmetro)..... 0,4 m

## CABINE DO TRANSPORTADOR

Cabine na largura total do transportador para 2 pessoas com estrutura composta (chapa de aço e fibra de vidro), com vidro de segurança, assento com amortecedor, assento do motorista com diversos ajustes, com função de memória, aquecedor de água dependente do motor, ar condicionado, visor de mau funcionamento, piloto automático.

## EQUIPAMENTO PADRÃO

- Telematics (sistema de registro e monitoramento dos dados da máquina) com HELLO-NET via internet (a disponibilidade depende do país)
- Sistema Eco Mode
- Sistema de direção de emergência
- Partida do motor com transmissão na posição neutra
- Volante com ajuste de altura e profundidade
- Desumidificador de ar
- Separador de água com filtro (alta filtração)
- Indicador de obstrução do filtro de ar
- Kit para calibrar os pneus
- Farol de neblina dianteiro
- Pacote completo de instrumentação
- Ganchos para reboque - dianteiro e traseiro
- Olhais de içamento
- Compartimento para armazenagem do gancho bola
- Espelho para o tambor do guincho
- Compartimento para armazenagem de ferramentas
- Prevenção de desenrolamento excessivo do guincho

## EQUIPAMENTO OPCIONAL

- Anemômetro
- Farol rotativo
- Câmera para visualização do guincho
- Moitão de 75 ton  
(7 roldanas com gancho giratório e trava de segurança. Peso: aprox. 700 kg)
- ABS
- Luz de direção lateral
- Farol de neblina traseiro
- Corta chamas do escapamento
- Luz de serviço ajustável
- Câmera de ré
- Tanque de combustível de 400 L
- Pneu estepe e suporte
- Suporte do estepe (capacidade 100 kg)

## DESEMPENHO DE IÇAMENTO

### VELOCIDADE E TRAÇÃO DO CABO

Camada	Guincho principal ou auxiliar - tambor de 0,362 m	
	Velocidades do cabo <sup>1</sup>	Trações Disponíveis do cabo <sup>2</sup>
	m/min	kN (kgf)
1 <sup>a</sup>	101	73,3 (7.480)
2 <sup>a</sup>	110	67,6 (6.900)
3 <sup>a</sup>	119	61,4 (6.260)
4 <sup>a</sup>	128	56,5 (5.760)
5 <sup>a</sup>	137	52,9 (5.400)
6 <sup>a</sup>	146	48,9 (4.990)
7 <sup>a3</sup>	155	45,8 (4.670)

- Tração máxima permissível do cabo  
Principal & Auxiliar: 71,9 kN (7.333 kgf)
- Máxima capacidade de elevação por linha  
Principal & Auxiliar: 54,9 kN (5.600 kgf)

<sup>1</sup> Velocidade do cabo baseada apenas no moitão, sem carga.  
<sup>2</sup> Desenvolvido pela máquina com cada camada de cabo de aço, mas não baseada na resistência do cabo ou outras limitações da máquina ou dos equipamentos.  
<sup>3</sup> A sétima camada do cabo não é recomendada para operações de içamento.

### CAPACIDADES DO TAMBOR DE CABO

Camada do cabo de aço	Tambor principal e auxiliar com ranhuras defasadas	
	Cabo de aço 19 mm	
	Cabo por camada	Total de cabo
	m	m
1	34,2	34,2
2	37,3	71,5
3	40,3	111,8
4	43,4	155,2
5	46,4	201,6
6	49,5	251,1
7	52,6	303,7

### DIMENSÕES DO TAMBOR

Diâmetro da raiz	362 mm
Comprimento	600 mm
Diâmetro do flange	657 mm

# GRÁFICO DE FAIXA DE TRABALHO GT-750EL

LANÇA

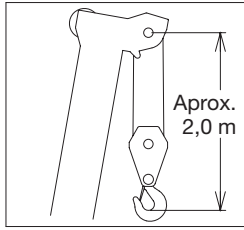

ROLDANA AUXILIAR

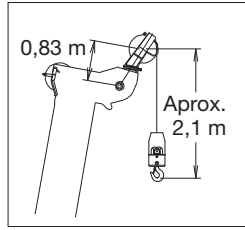

## ROTAÇÃO DE 360°

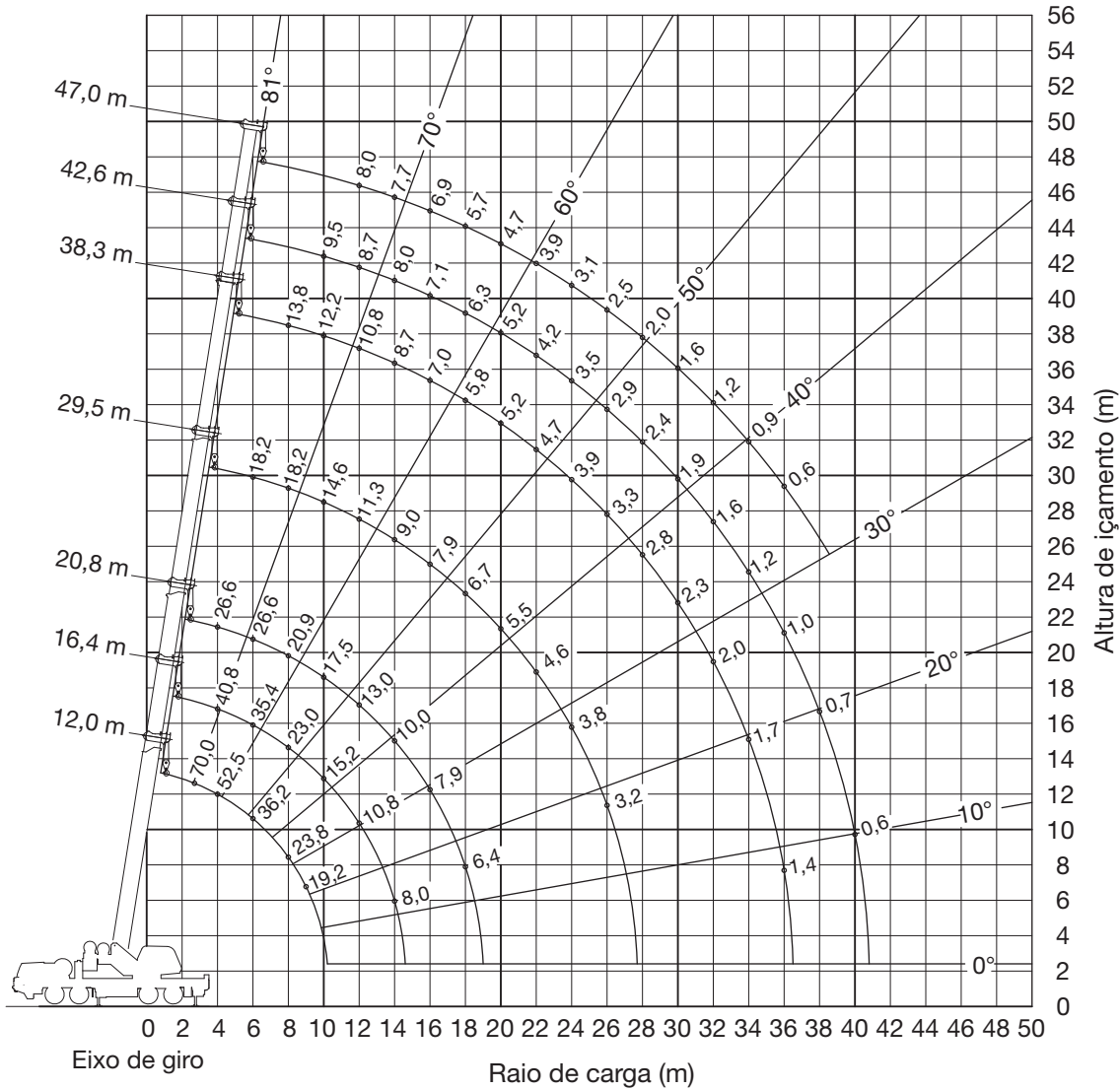

NOTA: A altura de elevação mostra um valor calculado.

Quando o comprimento da lança for o mesmo para os modos I e II, o gráfico mostra a carga maior.

### Modo de telescopagem I



### Modo de telescopagem II



# GRÁFICO DE FAIXA DE TRABALHO GT-750EL

LANÇA

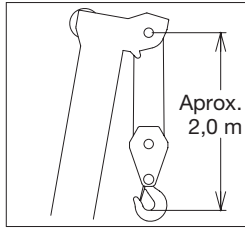

ROLDANA AUXILIAR

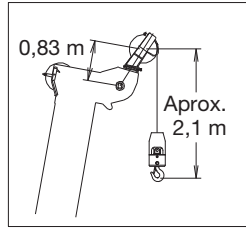

## SMART CHART

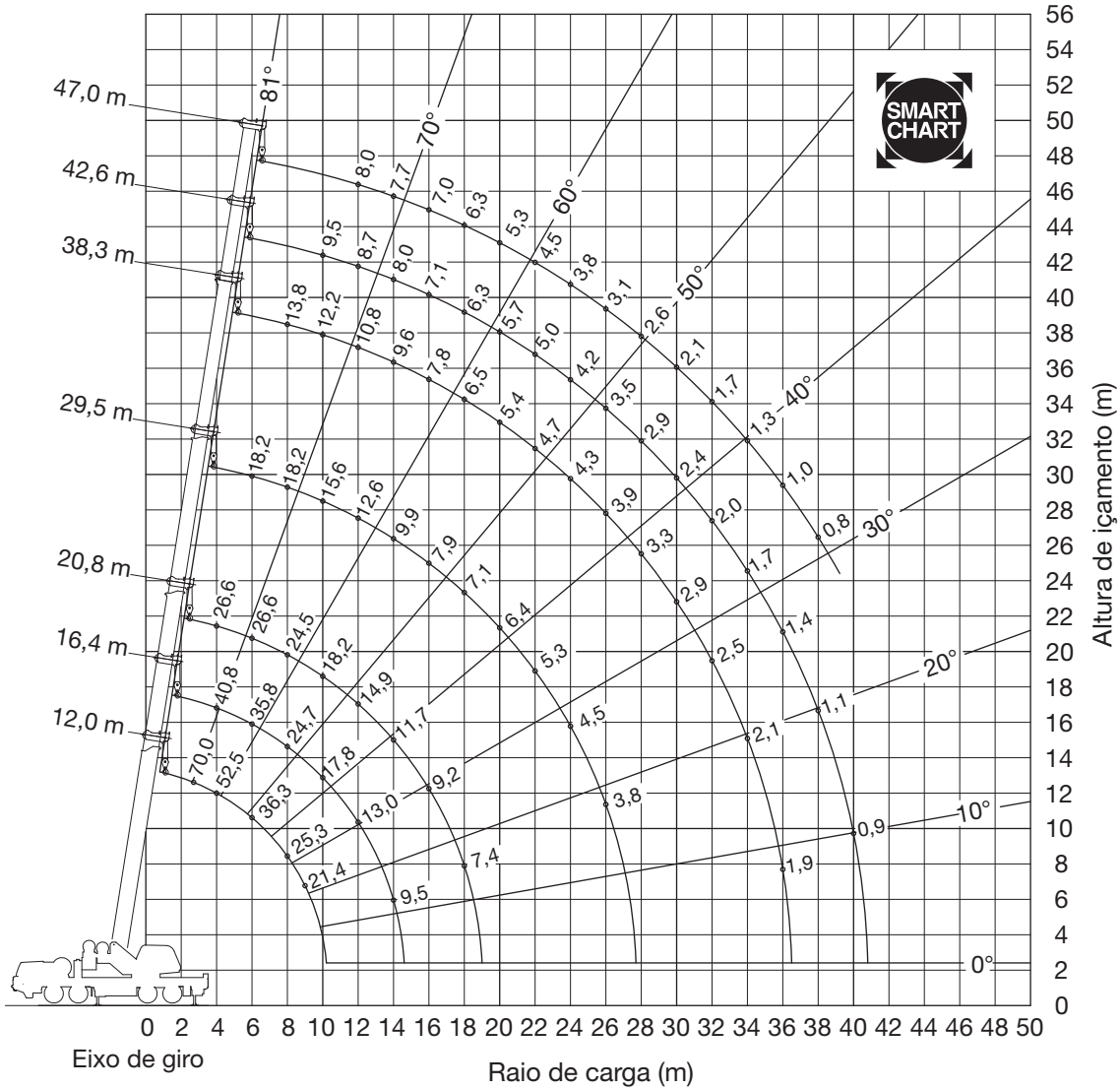

NOTA: A altura de elevação mostra um valor calculado.

Quando o comprimento da lança for o mesmo para os modos I e II, o gráfico mostra a carga maior.

### Modo de telescopagem I



### Modo de telescopagem II



# GRÁFICO DE FAIXA DE TRABALHO GT-750EL

JIB

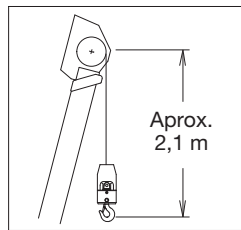

ROTAÇÃO DE 360°

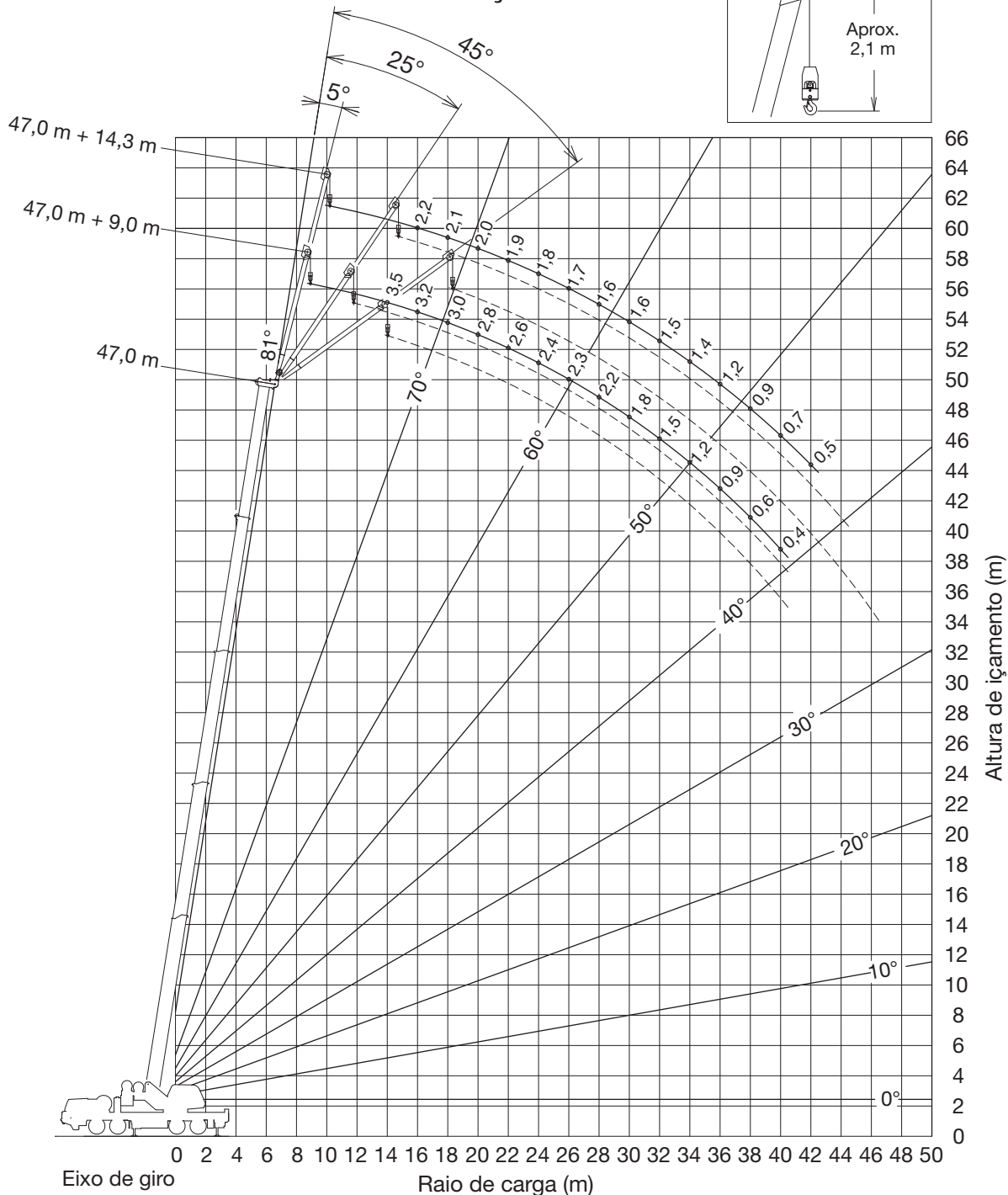

NOTA: A altura de elevação mostra um valor calculado.

Quando o comprimento da lança for o mesmo para os modos I e II, o gráfico mostra a carga maior.

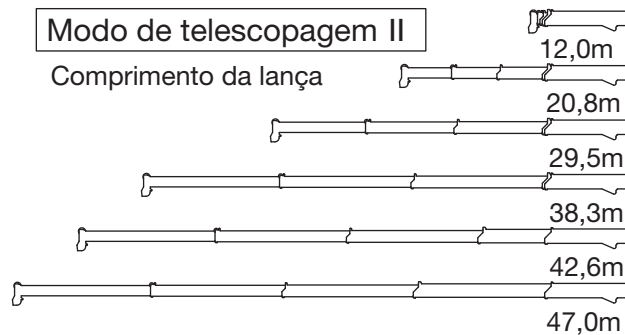
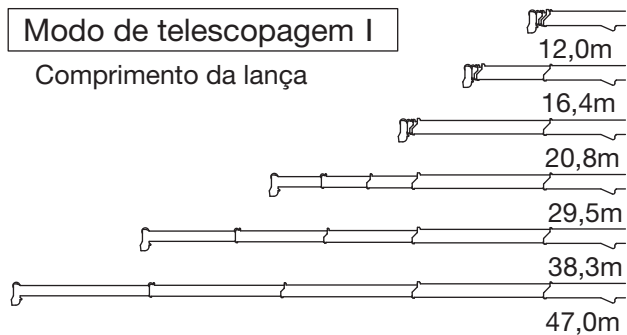

# CAPACIDADES NOMINAIS DE IÇAMENTO GT-750EL

CONTRAPESO 7,7 t COM ESTABILIZADORES TOTALMENTE ESTENDIDOS A 7,0 m DE EXTENSÃO ROTAÇÃO DE 360° (Unidade: x 1.000 kg)											
B \ A	12,0		16,4	20,8		29,5		38,3		42,6	47,0
	*Sobre traseira	360°		75,0	70,0						
2,7			40,8								
3		65,9	40,8	26,6	18,2						
3,5		58,5	40,8	26,6	18,2						
4		52,5	40,8	26,6	18,2						
4,5		47,4	40,8	26,6	18,2						
5		43,1	40,8	26,6	18,2	18,2	15,1				
5,5		39,4	39,0	26,6	18,2	18,2	15,1				
6		36,2	35,4	26,6	18,2	18,2	15,1				
6,5		33,3	31,4	26,6	18,2	18,2	15,1				
7		30,6	28,1	25,5	18,2	18,2	14,8				
7,5		26,9	25,3	23,0	18,2	18,2	14,4	14,0	10,8		
8		23,8	23,0	20,9	18,2	18,2	14,0	13,8	10,6		
9		19,2	18,5	17,6	18,2	16,9	13,1	13,0	10,1		
10			15,2	15,0	17,5	14,6	12,0	12,2	9,6	9,5	
11			12,7	12,6	15,0	12,8	11,1	11,5	9,1	9,1	8,0
12			10,8	10,7	13,0	11,3	10,3	10,8	8,6	8,7	8,0
14			8,0	7,8	10,0	8,8	9,0	8,7	7,5	8,0	7,7
16				5,7	7,9	6,8	7,9	7,0	6,6	7,1	6,9
18				4,3	6,4	5,3	6,7	5,7	5,8	6,3	5,7
20						4,1	5,5	4,6	5,2	5,2	4,7
22						3,2	4,6	3,7	4,7	4,2	3,9
24						2,5	3,8	2,9	3,9	3,5	3,1
26						1,9	3,2	2,3	3,3	2,9	2,5
28								1,8	2,8	2,4	2,0
30								1,4	2,3	1,9	1,6
32								1,0	2,0	1,6	1,2
34								0,7	1,7	1,2	0,9
36									1,4	1,0	0,6
38										0,7	
40										0,6	
Modos de telescopagem	I, II		I	I	II	I	II	I	II	II	I, II
Número de pernas de cabo	14		8	6	4	4	4	4	4	4	4

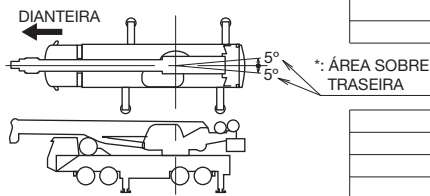

CONTRAPESO 7,7 t COM ESTABILIZADORES TOTALMENTE ESTENDIDOS A 7,0 m DE EXTENSÃO SMART CHART (Unidade: x 1.000 kg)										
B \ A	12,0	16,4	20,8		29,5		38,3		42,6	47,0
	2,7	70,0	40,8							
3	65,9	40,8	26,6	18,2						
3,5	58,5	40,8	26,6	18,2						
4	52,5	40,8	26,6	18,2						
4,5	47,4	40,8	26,6	18,2						
5	43,1	40,8	26,6	18,2	18,2	15,1				
5,5	39,4	39,0	26,6	18,2	18,2	15,1				
6	36,2	35,8	26,6	18,2	18,2	15,1				
6,5	33,3	33,0	26,6	18,2	18,2	15,1				
7	30,6	30,0	26,6	18,2	18,2	14,8				
7,5	27,7	27,2	26,2	18,2	18,2	14,4	14,0	10,8		
8	25,3	24,7	24,5	18,2	18,2	14,0	13,8	10,6		
9	21,4	20,8	20,5	18,2	17,0	13,1	13,0	10,1		
10		17,8	17,2	18,2	15,6	12,0	12,2	9,6	9,5	
11		15,3	14,7	16,9	14,3	11,1	11,5	9,1	9,1	8,0
12		13,0	12,8	14,9	12,6	10,3	10,8	8,6	8,7	8,0
14		9,5	9,3	11,7	9,9	9,0	9,6	7,5	8,0	7,7
16			6,9	9,2	7,9	7,9	7,8	6,6	7,1	7,0
18			5,3	7,4	6,3	7,1	6,5	5,8	6,3	6,3
20					5,0	6,4	5,4	5,2	5,7	5,3
22					4,0	5,3	4,4	4,7	5,0	4,5
24					3,2	4,5	3,6	4,3	4,2	3,8
26					2,5	3,8	2,9	3,9	3,5	3,1
28							2,3	3,3	2,9	2,6
30							1,9	2,9	2,4	2,1
32							1,5	2,5	2,0	1,7
34							1,1	2,1	1,7	1,3
36							0,9	1,9	1,4	1,0
38									1,1	0,8
40									0,9	
Modos de telescopagem	I, II	I	I	II	I	II	I	II	II	I, II
Número de pernas de cabo	14	8	6	6	4	4	4	4	4	4

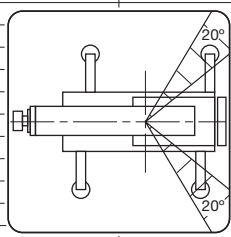

A: Comprimento da lança (m)  
B: Raio de carga (m)



# CAPACIDADES NOMINAIS DE IÇAMENTO GT-750EL

CONTRAPESO 7,7 t COM ESTABILIZADORES PARCIALMENTE ESTENDIDOS A 6,5 m DE EXTENSÃO ROTAÇÃO DE 360° (Unidade: x 1.000 kg)										
B \ A	12,0	16,4	20,8		29,5		38,3		42,6	47,0
2,7	52,6	40,8								
3	48,6	40,8	26,6	18,2						
3,5	43,0	40,8	26,6	18,2						
4	38,4	38,1	26,6	18,2						
4,5	34,6	34,3	26,6	18,2						
5	31,3	31,0	26,6	18,2	18,2	15,1				
5,5	28,5	28,2	26,6	18,2	18,2	15,1				
6	26,1	25,8	25,6	18,2	18,2	15,1				
6,5	24,0	23,7	23,6	18,2	18,2	15,1				
7	22,2	21,8	21,7	18,2	18,2	14,8				
7,5	20,6	20,2	20,1	18,2	18,2	14,4	14,0	10,8		
8	19,2	18,8	18,6	18,2	18,2	14,0	13,8	10,6		
9	16,7	16,3	16,1	17,7	15,5	13,1	13,0	10,1		
10		13,8	13,5	15,7	13,3	12,0	12,2	9,6	9,5	
11		11,3	11,3	13,8	11,5	11,1	11,1	9,1	9,1	8,0
12		9,5	9,4	11,8	10,1	10,3	9,8	8,6	8,7	8,0
14		6,9	6,7	8,9	7,8	9,0	7,7	7,5	8,0	7,5
16			4,8	7,0	5,9	7,3	6,2	6,6	6,7	6,1
18			3,5	5,5	4,5	5,9	5,0	5,8	5,6	5,0
20					3,4	4,8	3,9	4,9	4,5	4,0
22					2,6	3,9	3,1	4,1	3,6	3,3
24					2,0	3,3	2,4	3,4	3,0	2,6
26					1,4	2,7	1,8	2,8	2,4	2,0
28							1,4	2,3	1,9	1,6
30							1,0	1,9	1,5	1,2
32							0,6	1,6	1,2	0,8
34								1,3	0,9	
36								1,1	0,7	

CONTRAPESO 7,7 t COM ESTABILIZADORES PARCIALMENTE ESTENDIDOS A 4,7 m DE EXTENSÃO ROTAÇÃO DE 360° (Unidade: x 1.000 kg)										
B \ A	12,0	16,4	20,8		29,5		38,3		42,6	47,0
2,7	47,4	40,8								
3	43,5	40,8	26,6	18,2						
3,5	38,2	37,8	26,6	18,2						
4	33,8	33,5	26,6	18,2						
4,5	30,2	29,8	26,6	18,2						
5	27,2	26,3	23,4	18,2	18,2	15,1				
5,5	24,6	22,9	20,4	18,2	18,2	15,1				
6	22,4	20,1	18,0	18,2	16,7	15,1				
6,5	19,7	17,8	16,0	18,2	15,1	15,1				
7	17,1	15,9	14,3	17,0	13,7	14,8				
7,5	15,0	14,3	12,8	15,5	12,4	14,2	11,7	10,8		
8	13,2	12,6	11,6	14,2	11,4	13,1	10,7	10,6		
9	10,6	10,0	9,5	12,0	9,6	11,3	9,2	10,1		
10		8,0	7,9	10,3	8,1	9,8	7,9	9,2	8,3	
11		6,5	6,4	8,7	7,0	8,6	6,9	8,1	7,3	6,6
12		5,3	5,2	7,4	6,0	7,6	6,0	7,2	6,4	5,8
14		3,6	3,4	5,5	4,5	5,9	4,6	5,7	5,1	4,5
16			2,2	4,2	3,2	4,5	3,5	4,7	4,1	3,5
18			1,2	3,2	2,2	3,5	2,7	3,7	3,2	2,6
20					1,5	2,8	1,9	2,9	2,5	2,0
22					0,9	2,1	1,3	2,3	1,9	1,4
24						1,7	0,8	1,8	1,4	1,0
26						1,3		1,4	1,0	0,6
28								1,0	0,6	
30								0,7		

A: Comprimento da lança (m)

B: Raio de carga (m)

Comprimento da lança (m)	12,0	16,4	20,8		29,5		38,3		42,6	47,0
Modos de telescopagem	I, II	I	I	II	I	II	I	II	II	I, II
Número de pernas de cabo	14	8	6	4	4	4	4	4	4	4

# CAPACIDADES NOMINAIS DE IÇAMENTO GT-750EL

CONTRAPESO 7,7 t COM ESTABILIZADORES MINIMAMENTE ESTENDIDOS A 2,5 m DE EXTENSÃO ROTAÇÃO DE 360° (Unidade: x 1.000 kg)										
B \ A	12,0	16,4	20,8		29,5		38,3		42,6	47,0
2,7	29,5	24,7								
3	25,8	21,8	18,8	18,2						
3,5	21,2	18,1	15,8	18,2						
4	17,8	15,2	13,4	16,0						
4,5	15,2	13,0	11,4	14,0						
5	13,1	11,2	9,9	12,3	9,4	11,1				
5,5	11,2	9,7	8,5	11,0	8,3	10,0				
6	9,6	8,5	7,4	9,8	7,4	9,0				
6,5	8,2	7,4	6,5	8,8	6,6	8,2				
7	7,1	6,5	5,7	7,9	5,9	7,5				
7,5	6,1	5,6	4,9	7,2	5,3	6,8	5,1	6,3		
8	5,4	4,8	4,3	6,5	4,7	6,2	4,6	5,8		
9	4,1	3,6	3,2	5,4	3,8	5,3	3,8	5,0		
10		2,6	2,4	4,5	3,0	4,5	3,1	4,2	3,6	
11		1,8	1,7	3,8	2,3	3,8	2,5	3,6	3,0	2,5
12		1,2	1,1	3,1	1,8	3,2	2,0	3,1	2,5	2,0
14				2,0	0,9	2,3	1,2	2,3	1,7	1,2
16				1,3		1,6	0,6	1,6	1,1	0,6
18				0,7		1,0		1,1	0,6	
20								0,7		
Modos de telescopagem	I, II	I	I	II	I	II	I	II	II	I, II
Número de pernas de cabo	14	8	6	4	4	4	4	4	4	4

A: Comprimento da lança (m)

B: Raio de carga (m)

# CAPACIDADES NOMINAIS DE IÇAMENTO GT-750EL

CONTRAPESO 4,0 t COM ESTABILIZADORES TOTALMENTE ESTENDIDOS A 7,0 m DE EXTENSÃO ROTAÇÃO DE 360° (Unidade: x 1.000 kg)										
B \ A	12,0	16,4	20,8		29,5		38,3		42,6	47,0
2,7	49,8	40,8								
3	46,1	40,8	26,6	18,2						
3,5	40,8	40,5	26,6	18,2						
4	36,4	36,1	26,6	18,2						
4,5	32,7	32,4	26,6	18,2						
5	29,6	29,3	26,6	18,2	18,2	15,1				
5,5	26,9	26,6	26,5	18,2	18,2	15,1				
6	24,7	24,3	24,2	18,2	18,2	15,1				
6,5	22,7	22,3	22,2	18,2	18,2	15,1				
7	20,9	20,6	20,4	18,2	18,2	14,8				
7,5	19,4	19,0	18,8	18,2	18,2	14,4	14,0	10,8		
8	18,0	17,6	17,5	18,2	16,8	14,0	13,8	10,6		
9	15,8	15,4	14,7	16,7	14,3	13,1	13,0	10,1		
10		12,7	12,3	14,9	12,1	12,0	11,6	9,6	9,5	
11		10,5	10,3	12,8	10,4	11,1	10,1	9,1	9,1	8,0
12		8,7	8,6	11,0	9,0	10,3	8,8	8,6	8,7	8,0
14		6,1	5,9	8,2	6,9	8,6	6,9	7,5	7,4	6,7
16			4,2	6,3	5,3	6,7	5,4	6,6	6,0	5,4
18			2,9	5,0	3,9	5,3	4,3	5,5	4,9	4,3
20					2,9	4,3	3,4	4,4	4,0	3,5
22					2,1	3,5	2,6	3,6	3,2	2,7
24					1,5	2,8	2,0	3,0	2,5	2,2
26					1,0	2,3	1,4	2,4	2,0	1,6
28							1,0	2,0	1,6	1,2
30							0,6	1,6	1,2	0,8
32								1,3	0,9	
34								1,0	0,6	
36								0,8		

CONTRAPESO 4,0 t COM ESTABILIZADORES PARCIALMENTE ESTENDIDOS A 6,5 m DE EXTENSÃO ROTAÇÃO DE 360° (Unidade: x 1.000 kg)										
B \ A	12,0	16,4	20,8		29,5		38,3		42,6	47,0
2,7	48,7	40,8								
3	44,9	40,8	26,6	18,2						
3,5	39,7	39,4	26,6	18,2						
4	35,3	35,0	26,6	18,2						
4,5	31,7	31,4	26,6	18,2						
5	28,7	28,3	26,6	18,2	18,2	15,1				
5,5	26,1	25,7	25,6	18,2	18,2	15,1				
6	23,8	23,5	23,3	18,2	18,2	15,1				
6,5	21,9	21,5	21,4	18,2	18,2	15,1				
7	20,2	19,8	19,6	18,2	18,2	14,8				
7,5	18,7	18,3	17,5	18,2	16,5	14,4	14,0	10,8		
8	17,3	16,9	15,7	18,2	15,0	14,0	13,8	10,6		
9	14,4	13,7	12,9	15,7	12,6	13,1	11,9	10,1		
10		10,9	10,7	13,4	10,7	12,0	10,3	9,6	9,5	
11		8,9	8,8	11,3	9,2	10,9	8,9	9,1	9,1	8,0
12		7,3	7,2	9,6	7,9	9,6	7,8	8,6	8,2	7,5
14		5,1	4,9	7,1	6,0	7,5	6,0	7,3	6,5	5,9
16			3,3	5,5	4,4	5,8	4,7	5,9	5,2	4,7
18			2,2	4,3	3,2	4,6	3,7	4,7	4,2	3,6
20					2,3	3,7	2,8	3,8	3,4	2,8
22					1,6	2,9	2,0	3,1	2,6	2,2
24					1,0	2,3	1,5	2,5	2,0	1,7
26					0,6	1,9	1,0	2,0	1,6	1,2
28							0,6	1,6	1,2	0,8
30								1,2	0,8	
								0,9		
								0,7		

A: Comprimento da lança (m)

B: Raio de carga (m)

Comprimento da lança (m)	12,0	16,4	20,8		29,5		38,3		42,6	47,0
Modos de telescopagem	I, II	I	I	II	I	II	I	II	II	I, II
Número de pernas de cabo	14	8	6	4	4	4	4	4	4	4

# CAPACIDADES NOMINAIS DE IÇAMENTO GT-750EL

CONTRAPESO 4,0 t COM ESTABILIZADORES PARCIALMENTE ESTENDIDOS A 4,7 m DE EXTENSÃO ROTAÇÃO DE 360° (Unidade: x 1.000 kg)										
B \ A	12,0	16,4	20,8		29,5		38,3		42,6	47,0
2,7	43,3	40,8								
3	39,7	39,4	26,6	18,2						
3,5	34,7	34,4	26,6	18,2						
4	30,6	30,0	26,0	18,2						
4,5	27,3	25,0	21,9	18,2						
5	24,5	21,3	18,7	18,2	17,0	15,1				
5,5	21,3	18,4	16,2	18,2	15,0	15,1				
6	18,5	16,1	14,2	17,1	13,4	15,1				
6,5	15,7	14,1	12,5	15,3	12,0	13,8				
7	13,5	12,5	11,1	13,8	10,8	12,6				
7,5	11,8	11,1	9,9	12,5	9,7	11,5	9,2	10,5		
8	10,3	9,7	8,8	11,4	8,8	10,6	8,4	9,7		
9	8,1	7,5	7,1	9,6	7,3	9,0	7,1	8,4		
10		5,9	5,7	8,1	6,1	7,8	6,0	7,3	6,5	
11		4,6	4,6	6,8	5,1	6,7	5,1	6,4	5,6	5,0
12		3,6	3,5	5,7	4,3	5,9	4,4	5,6	4,9	4,3
14		2,2	2,0	4,1	3,0	4,5	3,2	4,4	3,7	3,2
16			1,0	3,0	2,0	3,3	2,3	3,4	2,8	2,3
18				2,2	1,2	2,5	1,6	2,6	2,1	1,5
20						1,8	1,0	2,0	1,5	1,0
22						1,3		1,4	1,0	
24						0,9		1,0	0,6	
26						0,6		0,7		

CONTRAPESO 4,0 t COM ESTABILIZADORES MINIMAMENTE ESTENDIDOS A 2,5 m DE EXTENSÃO ROTAÇÃO DE 360° (Unidade: x 1.000 kg)										
B \ A	12,0	16,4	20,8		29,5		38,3		42,6	47,0
2,7	23,1	19,1								
3	20,1	16,7	14,2	17,1						
3,5	16,3	13,7	11,7	14,5						
4	13,6	11,4	9,8	12,4						
4,5	11,4	9,5	8,2	10,8						
5	9,7	8,1	6,9	9,4	6,8	8,5				
5,5	8,2	6,9	5,9	8,3	5,9	7,6				
6	6,8	5,9	4,9	7,3	5,2	6,8				
6,5	5,7	5,0	4,2	6,5	4,5	6,1				
7	4,8	4,3	3,5	5,8	3,9	5,5				
7,5	4,1	3,5	2,9	5,2	3,4	5,0	3,4	4,6		
8	3,4	2,9	2,4	4,6	3,0	4,5	3,0	4,2		
9	2,4	1,9	1,5	3,7	2,2	3,7	2,3	3,5		
10		1,1	0,8	3,0	1,5	3,0	1,7	2,9	2,3	
11				2,4	1,0	2,5	1,3	2,4	1,8	1,2
12				1,9		2,0	0,8	1,9	1,4	0,8
14				1,0		1,2		1,3	0,7	
16						0,7		0,7		

A: Comprimento da lança (m)

B: Raio de carga (m)

Comprimento da lança (m)	12,0	16,4	20,8		29,5		38,3		42,6	47,0
Modos de telescopagem	I, II	I	I	II	I	II	I	II	II	I, II
Número de pernas de cabo	14	8	6	4	4	4	4	4	4	4

# CAPACIDADES NOMINAIS DE IÇAMENTO GT-750EL

CONTRAPESO 7,7 t COM ESTABILIZADORES TOTALMENTE ESTENDIDOS A 7,0 m DE EXTENSÃO ROTAÇÃO DE 360° (Unidade: x 1.000 kg)							
B	47,0-m Lança + 9,0-m Jib			B	47,0-m Lança + 14,3-m Jib		
	Inclinação 5°	Inclinação 25°	Inclinação 45°		Inclinação 5°	Inclinação 25°	Inclinação 45°
10				10			
12				12			
14				14			
16	3,5			16	2,2		
18	3,2	2,8		18	2,1		
20	3,0	2,6	1,6	20	2,0	1,5	
22	2,8	2,5	1,6	22	1,9	1,4	0,9
24	2,6	2,3	1,5	24	1,8	1,3	0,9
26	2,4	2,2	1,5	26	1,7	1,3	0,9
28	2,3	2,1	1,5	28	1,6	1,2	0,8
30	2,2	2,0	1,4	30	1,6	1,2	0,8
32	1,8	1,9	1,4	32	1,5	1,1	0,8
34	1,5	1,7	1,4	34	1,4	1,1	0,8
36	1,2	1,4	1,4	36	1,4	1,1	0,8
38	0,9	1,0	1,2	38	1,2	1,1	0,8
40	0,6	0,8	0,8	40	0,9	1,0	0,8
42	0,4	0,5	0,6	42	0,7	1,0	0,8
44				44	0,5	0,7	0,7
46				46		0,5	0,6
48				48			0,4
Modos de telescopagem	I, II			Modos de telescopagem	I, II		

CONTRAPESO 7,7 t COM ESTABILIZADORES TOTALMENTE ESTENDIDOS A 7,0 m DE EXTENSÃO ROTAÇÃO DE 360° (Unidade: x 1.000 kg)										
B	42,6-m Lança + 9,0-m Jib				B	42,6-m Lança + 14,3-m Jib				
	Inclinação 5°	Inclinação 25°	Inclinação 45°			Inclinação 5°	Inclinação 25°	Inclinação 45°		
10					10					
12	3,9	3,6			12					
14	3,8	3,4			14	2,4	2,3			
16	3,6	3,1	3,0	2,8	1,7	1,7				
18	3,4	2,9	2,9	2,6	1,6	1,6				
20	3,2	2,7	2,7	2,5	1,6	1,6				
22	3,0	2,6	2,6	2,3	1,5	1,5				
24	2,8	2,4	2,5	2,2	1,5	1,5				
26	2,7	2,3	2,4	2,1	1,5	1,5				
28	2,3	2,1	2,3	2,0	1,4	1,4				
30	1,9	2,0	2,1	1,9	1,4	1,4				
32	1,5	1,8	1,7	1,8	1,4	1,4				
34	1,1	1,5	1,3	1,7	1,4	1,4				
36	0,8	1,2	1,0	1,3	1,1	1,4				
38	0,6	0,9	0,7	1,0	0,8	1,1				
40		0,7	0,4	0,8						
42		0,5		0,5						
44										
46										
48										
Modos de telescopagem	I	II	I	II	I	II	I	II	I	II

CONTRAPESO 7,7 t COM ESTABILIZADORES TOTALMENTE ESTENDIDOS A 7,0 m DE EXTENSÃO ROTAÇÃO DE 360° (Unidade: x 1.000 kg)										
B	38,3-m Lança + 9,0-m Jib				B	38,3-m Lança + 14,3-m Jib				
	Inclinação 5°	Inclinação 25°	Inclinação 45°			Inclinação 5°	Inclinação 25°	Inclinação 45°		
10	4,6				10					
12	4,5	3,9			12	2,6	2,5			
14	4,1	3,5	3,2	3,1	14	2,5	2,4			
16	3,8	3,2	3,0	2,9	1,7	1,7				
18	3,6	3,0	2,8	2,7	1,6	1,6				
20	3,3	2,8	2,7	2,5	1,6	1,6				
22	3,1	2,6	2,5	2,4	1,5	1,5				
24	3,0	2,5	2,4	2,2	1,5	1,5				
26	2,8	2,3	2,3	2,1	1,5	1,5				
28	2,3	2,2	2,2	2,0	1,4	1,4				
30	1,8	2,1	2,1	1,9	1,4	1,4				
32	1,4	2,0	1,6	1,8	1,4	1,4				
34	1,1	1,8	1,3	1,8	1,3	1,4				
36	0,8	1,5	0,9	1,6						
38	0,5	1,3	0,6	1,4						
40		1,0	0,4	1,1						
42		0,8		0,9						
44		0,6								
46										
48										
Modos de telescopagem	I	II	I	II	I	II	I	II	I	II

B: Raio de carga (m)

# CAPACIDADES NOMINAIS DE IÇAMENTO GT-750EL

CONTRAPESO 7,7 t COM ESTABILIZADORES PARCIALMENTE ESTENDIDOS A 6,5 m DE EXTENSÃO ROTAÇÃO DE 360° (Unidade: x 1.000 kg)							
B	47,0-m Lança + 9,0-m Jib			B	47,0-m Lança + 14,3-m Jib		
	Inclinação 5°	Inclinação 25°	Inclinação 45°		Inclinação 5°	Inclinação 25°	Inclinação 45°
10				10			
12				12			
14	3,5			14			
16	3,2	2,8		16	2,2		
18	3,0	2,6	1,6	18	2,1		
20	2,8	2,5	1,6	20	2,0	1,5	
22	2,6	2,3	1,5	22	1,9	1,4	0,9
24	2,4	2,2	1,5	24	1,8	1,3	0,9
26	2,2	2,1	1,5	26	1,7	1,3	0,9
28	1,8	2,0	1,4	28	1,6	1,2	0,8
30	1,4	1,7	1,4	30	1,6	1,2	0,8
32	1,1	1,3	1,4	32	1,4	1,1	0,8
34	0,8	1,0	1,2	34	1,1	1,1	0,8
36	0,5	0,7	0,8	36	0,9	1,1	0,8
38		0,5	0,5	38	0,6	0,9	0,8
40				40	0,4	0,7	0,8
42				42		0,4	0,6
44				44			
46				46			
48				48			
Modos de telescopagem	I, II			Modos de telescopagem	I, II		

CONTRAPESO 7,7 t COM ESTABILIZADORES PARCIALMENTE ESTENDIDOS A 6,5 m DE EXTENSÃO ROTAÇÃO DE 360° (Unidade: x 1.000 kg)							
B	42,6-m Lança + 9,0-m Jib			B	42,6-m Lança + 14,3-m Jib		
	Inclinação 5°	Inclinação 25°	Inclinação 45°		Inclinação 5°	Inclinação 25°	Inclinação 45°
10				10			
12	3,9	3,6		12			
14	3,8	3,4		14	2,4	2,3	
16	3,6	3,1	3,0	16	2,2	2,2	
18	3,4	2,9	2,9	18	2,1	2,1	1,6
20	3,2	2,7	2,7	20	2,0	2,0	1,5
22	3,0	2,6	2,6	22	1,9	1,9	1,4
24	2,8	2,4	2,5	24	1,8	1,8	1,3
26	2,3	2,3	2,4	26	1,7	1,7	1,3
28	1,9	2,1	2,2	28	1,6	1,6	1,2
30	1,5	1,8	1,7	30	1,6	1,5	1,2
32	1,1	1,4	1,3	32	1,5	1,5	1,1
34	0,8	1,1	1,0	34	1,2	1,4	1,1
36	0,5	0,8	0,7	36	0,9	1,2	1,0
38		0,6	0,4	38	0,6	0,9	1,0
40				40	0,4	0,7	0,9
42				42		0,5	0,4
44				44			0,5
46				46			
48				48			
Modos de telescopagem	I	II	I	II	I	II	II

CONTRAPESO 7,7 t COM ESTABILIZADORES PARCIALMENTE ESTENDIDOS A 6,5 m DE EXTENSÃO ROTAÇÃO DE 360° (Unidade: x 1.000 kg)							
B	38,3-m Lança + 9,0-m Jib			B	38,3-m Lança + 14,3-m Jib		
	Inclinação 5°	Inclinação 25°	Inclinação 45°		Inclinação 5°	Inclinação 25°	Inclinação 45°
10	4,6			10			
12	4,5	3,9		12	2,6	2,5	
14	4,1	3,5	3,2	14	2,5	2,4	
16	3,8	3,2	3,0	16	2,3	2,2	1,7
18	3,6	3,0	2,8	18	2,2	2,1	1,6
20	3,3	2,8	2,7	20	2,0	2,0	1,5
22	3,1	2,6	2,5	22	1,9	1,9	1,4
24	2,9	2,5	2,4	24	1,8	1,8	1,3
26	2,3	2,3	2,3	26	1,7	1,7	1,3
28	1,8	2,2	2,1	28	1,6	1,6	1,2
30	1,4	2,1	1,6	30	1,5	1,5	1,1
32	1,0	1,8	1,3	32	1,4	1,4	1,1
34	0,7	1,5	0,9	34	1,1	1,3	1,1
36	0,5	1,2	0,6	36	0,9	1,3	1,0
38		1,0	1,0	38	0,6	1,2	1,0
40		0,7	0,8	40	0,4	1,1	0,6
42		0,5	0,6	42		0,9	0,4
44		0,4		44		0,7	0,8
46				46		0,5	0,6
48				48		0,4	
Modos de telescopagem	I	II	I	II	I	II	II

B: Raio de carga (m)

# CAPACIDADES NOMINAIS DE IÇAMENTO GT-750EL

CONTRAPESO 7,7 t COM ESTABILIZADORES PARCIALMENTE ESTENDIDOS A 4,7 m DE EXTENSÃO ROTAÇÃO DE 360° (Unidade: x 1.000 kg)							
B	47,0-m Lança + 9,0-m Jib			B	47,0-m Lança + 14,3-m Jib		
	Inclinação 5°	Inclinação 25°	Inclinação 45°		Inclinação 5°	Inclinação 25°	Inclinação 45°
10				10			
12				12			
14	3,5			14			
16	3,2	2,8		16	2,2		
18	2,7	2,6	1,6	18	2,1		
20	2,1	2,5	1,6	20	2,0	1,5	
22	1,5	2,0	1,5	22	1,8	1,4	0,9
24	1,1	1,5	1,5	24	1,4	1,3	0,9
26	0,7	1,1	1,3	26	1,0	1,3	0,9
28	0,4	0,7	1,0	28	0,7	1,2	0,8
30		0,4	0,6	30	0,4	0,9	0,8
32				32		0,6	0,8
34				34			0,6
36				36			0,4
38				38			
40				40			
Modos de telescopagem	I, II			Modos de telescopagem	I, II		

Contrapeso 7,7 t COM ESTABILIZADORES PARCIALMENTE ESTENDIDOS A 4,7 m DE EXTENSÃO ROTAÇÃO DE 360° (Unidade: x 1.000 kg)								
B	42,6-m Lança + 9,0-m Jib			B	42,6-m Lança + 14,3-m Jib			
	Inclinação 5°	Inclinação 25°	Inclinação 45°		Inclinação 5°	Inclinação 25°	Inclinação 45°	
10				10				
12	3,9	3,6		12				
14	3,8	3,4		14	2,4	2,3		
16	3,6	3,1	3,0	16	2,2	2,2		
18	2,9	2,9	2,9	18	2,1	2,1	1,6	
20	2,2	2,6	2,6	20	2,0	2,0	1,5	
22	1,6	2,0	2,1	22	1,9	1,9	1,4	
24	1,2	1,5	1,6	24	1,5	1,8	1,3	
26	0,8	1,2	1,1	26	1,1	1,5	1,3	
28	0,5	0,8	0,8	28	0,8	1,1	1,2	
30		0,6	0,4	30	0,5	0,9	0,9	
32			0,5	32		0,6	0,7	
34				34		0,4	0,4	
36				36			0,5	
38				38			0,4	
40				40			0,4	
Modos de telescopagem	I	II	I	II	I	II	I	II

CONTRAPESO 7,7 t COM ESTABILIZADORES PARCIALMENTE ESTENDIDOS A 4,7 m DE EXTENSÃO ROTAÇÃO DE 360° (Unidade: x 1.000 kg)								
B	38,3-m Lança + 9,0-m Jib			B	38,3-m Lança + 14,3-m Jib			
	Inclinação 5°	Inclinação 25°	Inclinação 45°		Inclinação 5°	Inclinação 25°	Inclinação 45°	
10	4,6			10				
12	4,5	3,9	3,1	12	2,6	2,5		
14	4,1	3,5	3,2	14	2,5	2,4		
16	3,7	3,2	3,0	16	2,3	2,2	1,7	
18	2,9	3,0	2,8	18	2,2	2,1	1,6	
20	2,2	2,8	2,7	20	2,0	2,0	1,5	
22	1,7	2,5	2,1	22	1,9	1,9	1,4	
24	1,2	2,0	1,6	24	1,6	1,8	1,3	
26	0,8	1,6	1,1	26	1,2	1,7	1,3	
28	0,5	1,3	0,8	28	0,9	1,6	1,2	
30		0,9	0,4	30	0,6	1,3	1,0	
32		0,7	0,6	32		1,0	0,7	
34		0,4		34		0,8	0,4	
36				36		0,5	0,8	
38				38		0,4	0,5	
40				40			0,6	
Modos de telescopagem	I	II	I	II	I	II	I	II

B: Raio de carga (m)

# CAPACIDADES NOMINAIS DE IÇAMENTO GT-750EL

CONTRAPESO 4,0 t COM ESTABILIZADORES TOTALMENTE ESTENDIDOS A 7,0 m DE EXTENSÃO ROTAÇÃO DE 360° (Unidade: x 1.000 kg)							
B	47,0-m Lança + 9,0-m Jib			B	47,0-m Lança + 14,3-m Jib		
	Inclinação 5°	Inclinação 25°	Inclinação 45°		Inclinação 5°	Inclinação 25°	Inclinação 45°
10				10			
12				12			
14	3,5			14			
16	3,2	2,8		16	2,2		
18	3,0	2,6	1,6	18	2,1		
20	2,8	2,5	1,6	20	2,0	1,5	
22	2,6	2,3	1,5	22	1,9	1,4	0,9
24	2,3	2,2	1,5	24	1,8	1,3	0,9
26	1,8	2,1	1,5	26	1,7	1,3	0,9
28	1,4	1,7	1,4	28	1,6	1,2	0,8
30	1,0	1,3	1,4	30	1,3	1,2	0,8
32	0,7	1,0	1,1	32	1,0	1,1	0,8
34	0,5	0,7	0,8	34	0,8	1,1	0,8
36		0,4	0,5	36	0,6	0,9	0,8
38				38		0,6	0,8
40				40		0,4	0,6
42				42			
44				44			
46				46			
Modos de telescopagem	I, II			Modos de telescopagem	I, II		

CONTRAPESO 4,0 t COM ESTABILIZADORES TOTALMENTE ESTENDIDOS A 7,0 m DE EXTENSÃO ROTAÇÃO DE 360° (Unidade: x 1.000 kg)								
B	42,6-m Lança + 9,0-m Jib			B	42,6-m Lança + 14,3-m Jib			
	Inclinação 5°	Inclinação 25°	Inclinação 45°		Inclinação 5°	Inclinação 25°	Inclinação 45°	
10				10				
12	3,9	3,6		12				
14	3,8	3,4		14	2,4	2,3		
16	3,6	3,1	3,0	16	2,2	2,2		
18	3,4	2,9	2,9	18	2,1	2,1	1,6	
20	3,2	2,7	2,7	20	2,0	2,0	1,5	
22	2,9	2,6	2,6	22	1,9	1,9	1,4	
24	2,4	2,4	2,5	24	1,8	1,8	1,3	
26	1,9	2,3	2,2	26	1,7	1,7	1,3	
28	1,5	1,8	1,7	28	1,6	1,6	1,2	
30	1,1	1,5	1,3	30	1,4	1,5	1,2	
32	0,8	1,1	1,0	32	1,1	1,5	1,1	
34	0,5	0,8	0,7	34	0,9	1,2	1,1	
36		0,6	0,4	36	0,6	0,9	1,0	
38			0,5	38	0,4	0,7	0,9	
40				40		0,5	0,7	
42				42			0,5	
44				44				
46				46				
Modos de telescopagem	I	II	I	II	I	II	I	II

CONTRAPESO 4,0 t COM ESTABILIZADORES TOTALMENTE ESTENDIDOS A 7,0 m DE EXTENSÃO ROTAÇÃO DE 360° (Unidade: x 1.000 kg)								
B	38,3-m Lança + 9,0-m Jib			B	38,3-m Lança + 14,3-m Jib			
	Inclinação 5°	Inclinação 25°	Inclinação 45°		Inclinação 5°	Inclinação 25°	Inclinação 45°	
10	4,6			10				
12	4,5	3,9		12	2,6	2,5		
14	4,1	3,5	3,2	14	2,5	2,4		
16	3,8	3,2	3,0	16	2,3	2,2	1,7	
18	3,6	3,0	2,8	18	2,2	2,1	1,6	
20	3,3	2,8	2,7	20	2,0	2,0	1,5	
22	3,0	2,6	2,5	22	1,9	1,9	1,4	
24	2,4	2,5	2,4	24	1,8	1,8	1,3	
26	1,9	2,3	2,2	26	1,7	1,7	1,3	
28	1,5	2,2	1,7	28	1,6	1,6	1,2	
30	1,1	1,8	1,3	30	1,5	1,5	1,1	
32	0,7	1,5	0,9	32	1,2	1,4	1,1	
34	0,4	1,2	0,6	34	0,8	1,3	1,1	
36		0,9	1,0	36	0,6	1,2	1,0	
38		0,7	0,8	38	0,4	1,0	0,9	
40		0,5	0,6	40		0,8	1,0	
42				42		0,6	0,7	
44				44		0,4	0,6	
46				46			0,4	
Modos de telescopagem	I	II	I	II	I	II	I	II

B: Raio de carga (m)



# CAPACIDADES NOMINAIS DE IÇAMENTO GT-750EL

CONTRAPESO 4,0 t COM ESTABILIZADORES PARCIALMENTE ESTENDIDOS A 6,5 m DE EXTENSÃO ROTAÇÃO DE 360° (Unidade: x 1.000 kg)							
B	47,0-m Lança + 9,0-m Jib			B	47,0-m Lança + 14,3-m Jib		
	Inclinação 5°	Inclinação 25°	Inclinação 45°		Inclinação 5°	Inclinação 25°	Inclinação 45°
10				10			
12				12			
14	3,5			14			
16	3,2	2,8		16	2,2		
18	3,0	2,6	1,6	18	2,1		
20	2,8	2,5	1,6	20	2,0	1,5	
22	2,3	2,3	1,5	22	1,9	1,4	0,9
24	1,8	2,2	1,5	24	1,8	1,3	0,9
26	1,3	1,7	1,5	26	1,6	1,3	0,9
28	1,0	1,3	1,4	28	1,3	1,2	0,8
30	0,6	0,9	1,1	30	1,0	1,2	0,8
32	0,4	0,6	0,8	32	0,7	1,1	0,8
34		0,4	0,5	34	0,4	0,8	0,8
36				36		0,5	0,8
38				38			0,5
40				40			
42				42			
Modos de telescopiação	I, II			Modos de telescopiação	I, II		

CONTRAPESO 4,0 t COM ESTABILIZADORES PARCIALMENTE ESTENDIDOS A 6,5 m DE EXTENSÃO ROTAÇÃO DE 360° (Unidade: x 1.000 kg)								
B	42,6-m Lança + 9,0-m Jib			B	42,6-m Lança + 14,3-m Jib			
	Inclinação 5°	Inclinação 25°	Inclinação 45°		Inclinação 5°	Inclinação 25°	Inclinação 45°	
10				10				
12	3,9	3,6		12				
14	3,8	3,4		14	2,4	2,3		
16	3,6	3,1	3,0	16	2,2	2,2		
18	3,4	2,9	2,9	18	2,1	2,1	1,6	
20	3,1	2,7	2,7	20	2,0	2,0	1,5	
22	2,4	2,6	2,6	22	1,9	1,9	1,4	
24	1,9	2,2	2,3	24	1,8	1,8	1,3	
26	1,4	1,8	1,8	26	1,7	1,7	1,3	
28	1,0	1,4	1,3	28	1,4	1,6	1,2	
30	0,7	1,1	1,0	30	1,1	1,4	1,2	
32	0,4	0,8	0,7	32	0,8	1,1	1,1	
34		0,5	0,4	34	0,5	0,8	0,9	
36			0,4	36		0,6	0,9	
38				38		0,4	0,6	
40				40			0,5	
42				42				
Modos de telescopiação	I	II	I	II	I	II	I	II

CONTRAPESO 4,0 t COM ESTABILIZADORES PARCIALMENTE ESTENDIDOS A 6,5 m DE EXTENSÃO ROTAÇÃO DE 360° (Unidade: x 1.000 kg)								
B	38,3-m Lança + 9,0-m Jib			B	38,3-m Lança + 14,3-m Jib			
	Inclinação 5°	Inclinação 25°	Inclinação 45°		Inclinação 5°	Inclinação 25°	Inclinação 45°	
10	4,6			10				
12	4,5	3,9		12	2,6	2,5		
14	4,1	3,5	3,2	14	2,5	2,4		
16	3,8	3,2	3,0	16	2,3	2,2	1,7	
18	3,6	3,0	2,8	18	2,2	2,1	1,6	
20	3,1	2,8	2,7	20	2,0	2,0	1,5	
22	2,5	2,6	2,5	22	1,9	1,9	1,4	
24	2,0	2,5	2,3	24	1,8	1,8	1,3	
26	1,5	2,3	1,8	26	1,7	1,7	1,3	
28	1,1	1,8	1,3	28	1,5	1,6	1,2	
30	0,7	1,4	0,9	30	1,1	1,5	1,1	
32	0,4	1,1	0,6	32	0,8	1,4	1,1	
34		0,9	1,0	34	0,5	1,2	0,8	
36		0,6	0,7	36		0,9	0,6	
38		0,4	0,5	38		0,7	0,9	
40				40		0,5	0,7	
42				42		0,4	0,5	
Modos de telescopiação	I	II	I	II	I	II	I	II

B: Raio de carga (m)

# CAPACIDADES NOMINAIS DE IÇAMENTO GT-750EL

CONTRAPESO 4,0 t COM ESTABILIZADORES PARCIALMENTE ESTENDIDOS A 4,7 m DE EXTENSÃO ROTAÇÃO DE 360° (Unidade: x 1.000 kg)							
B	47,0-m Lança + 9,0-m Jib			B	47,0-m Lança + 14,3-m Jib		
	Inclinação 5°	Inclinação 25°	Inclinação 45°		Inclinação 5°	Inclinação 25°	Inclinação 45°
10				10			
12				12			
14	3,2			14			
16	2,3	2,8		16	2,2		
18	1,6	2,2	1,6	18	2,0		
20	1,1	1,6	1,6	20	1,4	1,5	
22	0,6	1,1	1,4	22	1,0	1,4	0,9
24		0,7	1,0	24	0,6	1,2	0,9
26			0,6	26		0,8	0,9
28				28		0,5	0,8
30				30			0,6
32				32			
34				34			
36				36			
Modos de telescopagem	I, II			Modos de telescopagem	I, II		

CONTRAPESO 4,0 t COM ESTABILIZADORES PARCIALMENTE ESTENDIDOS A 4,7 m DE EXTENSÃO ROTAÇÃO DE 360° (Unidade: x 1.000 kg)							
B	42,6-m Lança + 9,0-m Jib			B	42,6-m Lança + 14,3-m Jib		
	Inclinação 5°	Inclinação 25°	Inclinação 45°		Inclinação 5°	Inclinação 25°	Inclinação 45°
10				10			
12	3,9	3,6		12			
14	3,4	3,4		14	2,4	2,3	
16	2,5	2,9	3,0	16	2,2	2,2	
18	1,8	2,1	2,3	18	2,1	2,1	1,6
20	1,2	1,6	1,7	20	1,6	1,9	1,5
22	0,8	1,1	1,2	22	1,1	1,4	1,4
24	0,4	0,7	0,7	24	0,7	1,0	1,3
26		0,4	0,4	26	0,4	0,7	0,9
28			0,4	28		0,4	0,6
30				30			0,6
32				32			0,6
34				34			0,4
36				36			
Modos de telescopagem	I	II	I	Modos de telescopagem	I	II	I

CONTRAPESO 4,0 t COM ESTABILIZADORES PARCIALMENTE ESTENDIDOS A 4,7 m DE EXTENSÃO ROTAÇÃO DE 360° (Unidade: x 1.000 kg)							
B	38,3-m Lança + 9,0-m Jib			B	38,3-m Lança + 14,3-m Jib		
	Inclinação 5°	Inclinação 25°	Inclinação 45°		Inclinação 5°	Inclinação 25°	Inclinação 45°
10	4,6			10			
12	4,5	3,9		12	2,6	2,5	
14	3,5	3,5	3,2	14	2,5	2,4	
16	2,6	3,2	3,0	16	2,3	2,2	1,7
18	1,9	2,7	2,4	18	2,2	2,1	1,6
20	1,3	2,1	1,7	20	1,7	2,0	1,5
22	0,8	1,6	1,2	22	1,2	1,9	1,4
24	0,4	1,2	0,8	24	0,8	1,5	1,3
26		0,9	0,4	26	0,5	1,2	1,0
28		0,6	0,8	28		0,9	0,6
30		0,4	0,5	30		0,6	1,0
32				32		0,4	0,7
34				34			0,5
36				36			0,4
Modos de telescopagem	I	II	I	Modos de telescopagem	I	II	I

B: Raio de carga (m)

# ADVERTÊNCIAS E INSTRUÇÕES DE OPERAÇÃO PARA CAPACIDADES DE IÇAMENTO

## EM GERAL

- As CAPACIDADES NOMINAIS DE IÇAMENTO somente se aplicam à máquina conforme fabricada originalmente e, normalmente, equipada pela TADANO LTD. Modificações na máquina ou uso de equipamento opcional além do especificado podem resultar em uma redução da capacidade.
- Guindastes hidráulicos podem ser perigosos se operados ou mantidos de maneira inadequada. A operação e a manutenção deste equipamento devem estar de acordo com as informações contidas no **Manual de Operação e Manutenção** fornecido com o guindaste. Se este manual estiver ausente, peça um substituto ao distribuidor.

## ESTABILIZADORES

- As capacidades nominais de içamento na tabela são as capacidades máximas permitidas ao guindaste e baseiam-se no fato de a máquina estar nivelada sobre uma superfície plana e firme sob condições ideais de operação. Dependendo da natureza da superfície de apoio, pode ser necessário incluir suportes estruturais embaixo das sapatas dos estabilizadores para dividir a carga para uma superfície maior.
- Para operação com estabilizadores, estes devem estar devidamente estendidos com os pneus livres da superfície de apoio antes de operar o guindaste.

## OPERAÇÃO

- Capacidades nominais de içamento em estabilizadores totalmente estendidos conforme determinado pela ISO4305.
- As capacidades nominais de içamento acima são baseadas no raio de carga real aumentado pela deflexão da lança.
- O peso dos dispositivos de manuseio, tais como moitões de guincho (700 kg para capacidade de 75 toneladas, 450 kg para capacidade de 35 toneladas, 165 kg para capacidade de 5,6 toneladas), cintas, etc., deve ser considerado como parte da carga e deve ser deduzido das capacidades de içamento.
- As capacidades nominais de içamento baseiam-se em cargas livremente suspensas e não incluem tolerância para fatores como o efeito do vento, a parada abrupta de cargas, as condições da superfície de apoio, velocidades de operação, cargas laterais, etc. A tração lateral da lança ou do jib é extremamente perigoso. Tal ação pode danificar a lança, o jib ou o mecanismo de giro e causar o tombamento do guindaste.
- As capacidades nominais de içamento não levam em conta o vento na carga içada ou na lança. Recomendamos não trabalhar em condições sob as quais a carga esteja fora de controle devido a fortes ventos. Durante o içamento com a lança, considere que a capacidade nominal de içamento é reduzida em 50% quando a velocidade do vento é de 9 m/s a 12 m/s; reduzida em 70% quando a velocidade do vento é de 12 m/s a 14 m/s. Se a velocidade do vento for maior do que 14 m/s, pare a operação. Durante o içamento com jib, pare a operação se a velocidade do vento for 9 m/s ou maior.
- As capacidades nominais de içamento para o raio da carga não devem ser excedidas. Não incline o guindaste para determinar cargas permitidas.
- Não opere com comprimentos de lança, raios ou ângulos de lança que não estiverem disponíveis na tabela. O guindaste pode tombar sem nenhuma carga no gancho.
- Quando o comprimento da lança estiver entre dois valores listados, consulte as capacidades nominais de içamento para os dois comprimentos mais próximos desse valor para o mesmo raio. A menor das duas capacidades nominais de içamento deve ser usada.
- Ao içar cargas com raio de carga indisponíveis na tabela, use o próximo raio maior para determinar a capacidade permitida.
- A carga por perna de cabo não deve exceder 54,9 kN (5.600 kgf) para os guinchos principal e auxiliar.
- Verifique o número real de pernas de cabo com o Limitador de momento automático (AML-C) antes da operação. A capacidade máxima de carga é limitada pelo número de pernas de cabo do Limitador de momento automático (AML-C). A

capacidade limitada é conforme determinado pela fórmula: tração em cabo simples para o guincho principal 54,9 kN (5.600 kgf) x número de pernas de cabo.

- O ângulo da lança antes do carregamento deve ser maior para levar em conta a deflexão da lança. Para as capacidades nominais de içamento, o ângulo da lança com carga e o raio de carga listados são apenas para referência.
- As capacidades para o comprimento da Lança de 12,0 m baseiam-se na lança totalmente retraída.
- Pode-se tentar a extensão ou a retração da lança com carga dentro dos limites das CAPACIDADES NOMINAIS DE IÇAMENTO. A habilidade de telescopar com carga é limitada pela pressão hidráulica, pelo ângulo da lança, comprimento da lança, manutenção do guindaste, etc.
- Para a capacidade de içamento da roldana auxiliar, deduza o peso do equipamento de manuseio de carga da capacidade nominal de içamento da lança. Para a capacidade de içamento da roldana auxiliar, a capacidade líquida não deve exceder 5.600 kg, incluindo o peso do gancho principal anexado à lança.
- Quando o jib é removido, selecione o estado de jib na opção REMOVIDO.
- Utilize o interruptor de cancelamento do "DISPOSITIVO LIMITADOR DO MOITÃO" ao montar ou acondicionar o jib e ao armazenar o moitão. Enquanto o interruptor estiver acionado, o içamento não para, mesmo quando condições de enrolamento excessivo ocorrem.
- Ao içar uma carga usando o jib (guincho aux.) e a lança (guincho principal) simultaneamente, faça o seguinte:
  - Selecione o status de operação como operação com jib, não como operação com lança.
  - Antes de iniciar a operação, certifique-se de que o peso da carga está dentro da capacidade nominal de içamento com o jib.
- Os dados de capacidade de elevação armazenados no Limitador de momento automático (AML-C) se baseiam no número padrão de pernas de cabo listadas na tabela. O número padrão de pernas de cabo para uma operação com estabilizadores estendidos deve estar de acordo com a seguinte tabela.

Comprimento da lança	12,0 m	12,0 a 16,4 m	16,4 a 20,8 m	20,8 a 47,0 m	Roldana auxiliar/jib		
Modos de telescopagem	I, II	I	II	I	II	I, II	
Número de pernas de cabo	14	8	4	6	4	4	1

- A capacidade de elevação varia conforme a largura da extensão do estabilizador e a posição de giro. Trabalhe com a capacidade correspondente à largura da extensão do estabilizador e a posição de giro. Para a relação entre a largura da extensão do estabilizador, a posição de giro e as capacidades de elevação, consulte as tabelas de área de trabalho.

## DEFINIÇÕES

- Raio de carga: A distância horizontal do eixo de giro do guindaste ao centro do cabo de içamento vertical sobre a superfície de apoio antes de carregar ou equipamento com carga aplicada.
- Ângulo da lança com carga: O ângulo entre a seção de base da lança e a horizontal, depois de içar a capacidade nominal de içamento ao raio da carga.
- Área de trabalho: Área medida em um arco circular próximo da linha central de giro.
- Carga Livremente Suspensa: Carga suspensa sem nenhuma força externa direta aplicada exceto pelo cabo de içamento.
- Carga Lateral: Força lateral horizontal aplicada à carga içada no chão ou no ar.

# ADVERTÊNCIA E INSTRUÇÕES DE OPERAÇÃO PARA USAR O LIMITADOR DE MOMENTO AUTOMÁTICO (AML-C)

1. Posicione as chaves do AML de acordo com as condições reais de operação do guindaste e não se esqueça de se assegurar, antes de operar o guindaste, de que as telas no painel dianteiro estão corretas.
2. Ao operar o guindaste com estabilizadores:
  - Posicione o interruptor de P.T.O. em "LIGADO".
  - Pressione a tecla de seleção de estado do estabilizador para registrar a operação do estabilizador. Se a tela concordar com o estado atual, pressione a tecla para registrar. Depois de completar o registro, a janela pop-up fecha.
  - Pressione a tecla de seleção de estado de içamento para registrar o tipo de içamento a ser usado (roldana auxiliar / jib / lança).
  - Cada vez que a tecla de seleção de estado de içamento for pressionada, o visor muda. Se a tela concordar com o estado atual, pressione a tecla para registrar. Depois de completar o registro, a janela pop-up fecha.
  - Ao montar ou acondicionar o jib, selecione a opção de montagem do jib. (O símbolo indicativo de içamento com jib piscará).
3. Esta máquina está equipada com um dispositivo automático de parada de giro.
 

(Para obter mais detalhes, ver Manual de Operação e Manutenção)
4. Durante a operação do guindaste, certifique-se de que os visores no painel frontal estão de acordo com as condições reais de operação.
5. Os valores mostrados do LIMITADOR DE MOMENTO AUTOMÁTICO (AML-C) baseiam-se em cargas livremente suspensas e não incluem tolerância para fatores como o efeito do vento, a parada abrupta de cargas, as condições da superfície de apoio, velocidades de operação, cargas laterais, etc.
 

Para a operação segura, é recomendável que, ao estender e abaixar a lança ou ao girar, o içamento de cargas seja adequadamente reduzido.
6. O LIMITADOR DE MOMENTO AUTOMÁTICO (AML-C) destina-se a auxiliar o operador. Sob nenhuma condição deve ser tomado como substituto confiável para as tabelas de capacidade e instruções de operação. A dependência exclusiva no auxílio do LIMITADOR DE MOMENTO AUTOMÁTICO (AML-C) no lugar de boas práticas de operação pode causar um acidente. O operador deve agir cuidadosamente para garantir a segurança.

## TABELA DE DISTRIBUIÇÃO DE PESO NOS EIXOS DO GT-750EL

	Quilogramas		
	Peso Bruto	Dianteira	Traseira
Máquina básica	45.690	18.295	27.395
Remover: 1. Gancho bola de 5,6 ton	-150	-170	20
2. Moitão de 35 ton	-450	-780	330
3. Jib de 2 estágios (9,0 m, 14,3 m)	-800	-790	-10
4. Roldana auxiliar	-60	-115	55
5. Contrapeso (1 t)	-990	425	-1.415
6. Contrapeso (2,7 t)	-2.750	-1.980	-770
7. Contrapeso (fixo)	-3.950	1.805	-5.755
8. 2 pessoas (condutor e passageiro)	-150	-210	60
Adicionar: 1. Moitão de 75 ton	700	1.220	-520
2. Tanque de combustível de 400L (OPC.)	90	30	60
3. Pneu estepe (OPC.)	130	150	-20
4. Suporte do estepe (OPC.)	5	0	5
Carga permissível sobre os eixos a 75 km/h	46.990	18.990	28.000
Carga permissível sobre os eixos a 80 km/h	46.592	18.720	27.872
Carga permissível sobre os eixos a 85 km/h	46.144	18.540	27.604



**TADANO BRASIL EQUIPAMENTOS DE ELEVAÇÃO LTDA.**

Avenida Angélica 2491 - Conjunto 77

São Paulo - SP - CEP 01227-200

Telefone: +55 (11) 4772-0222

Website: [br.tadano.com](http://br.tadano.com)

Vendas: [sales.tbl@tadano.com](mailto:sales.tbl@tadano.com)

Pós-vendas: [customersupport.tbl@tadano.com](mailto:customersupport.tbl@tadano.com)